

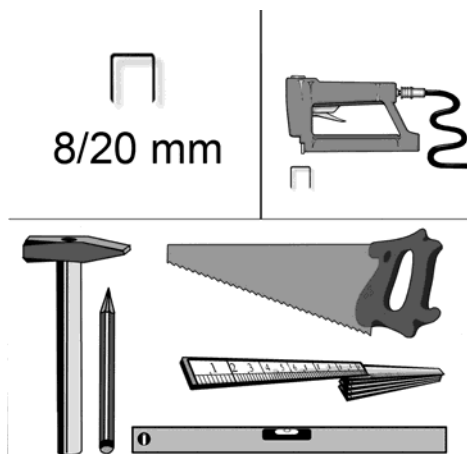

DESIGN Loft- og vægpaneler, 10 mm

Opsætningsvejledning



Nødvendigt værktøj

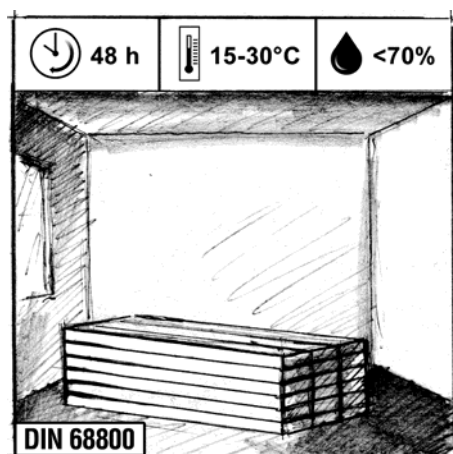

Panelerne skal akklimatisere 48 timer i det rum, hvor de skal anvendes - ved en temperatur mellem 15—30°C / relativ luft fugtighed på 40-70%. Paneler med synlige fejl frasorteres, og betragtes som accepterede, såfremt de er monteret.

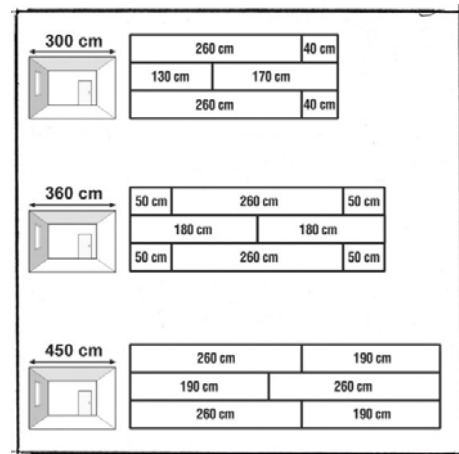

Optegn monteringsplan > lav optimering.
Min. afstand mellem endestød: 40 cm.
Maks. mål uden ekspansionslister: 8 x 8 mtr.

Fig.1: Væg (generelt) og loft i vådzone.

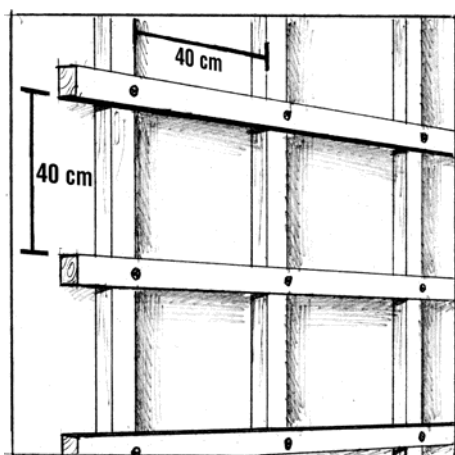

Opsæt forskalling.
Afstand mellem lægter der monteres på: 40 cm.

Fig.2: Loft i beboelsesrum



Forskalling til Beboelsesrum 1Xforskalling

Vigtigt!
Kontra forskalling til vådrum (bad/ bryggers) For ekstra ventilation.

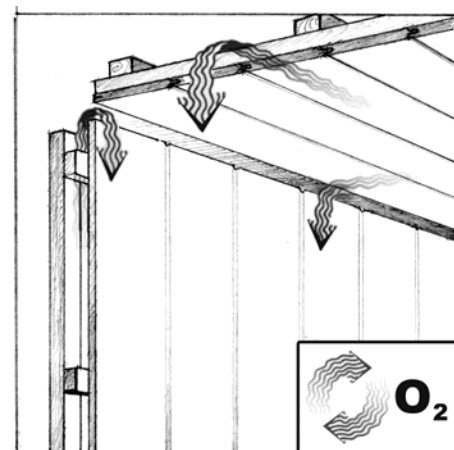

Vær sikker på at der er mulighed for luftgennemstrømning!
Evt. dampspærre **skal** monteres **bag** forskallingen!!! (min. 2 cm. mellem paneler og dampspærre)
Overfladetemperatur v/spots ect. max. 60°C.

Brændeovne/ varmekilder: Monteres med afstand efter fabrikantens anvisninger, og for at undgå evt. varmeskader skal der beskyttes med varmeskjold.

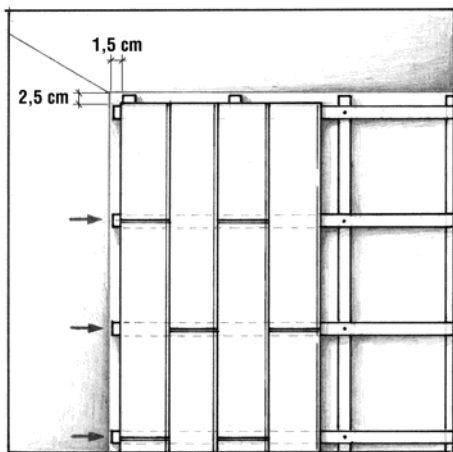

Endesamlinger monteres på tværforskalling. **VIGTIGT!** Husk afstand til væg og elementer jf. monteringsanvisningen.

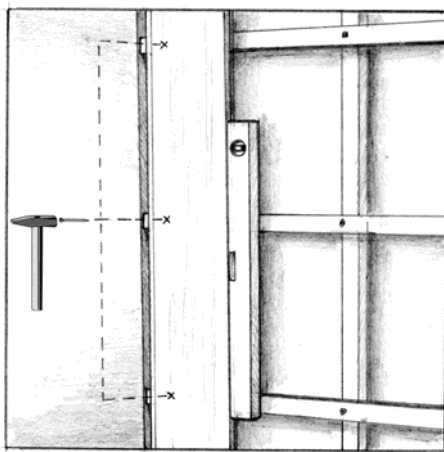

Første panel placeres på det ønskede sted og fastgøres med søm og klammer.

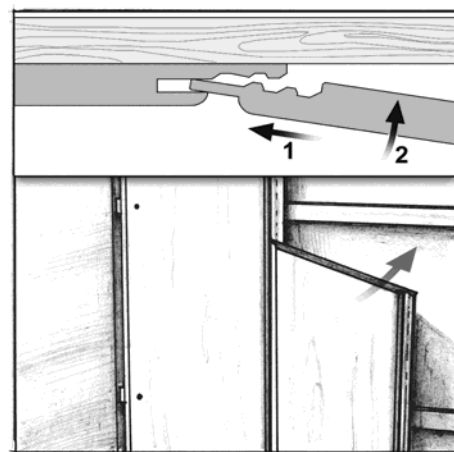

De øvrige paneler monteres...

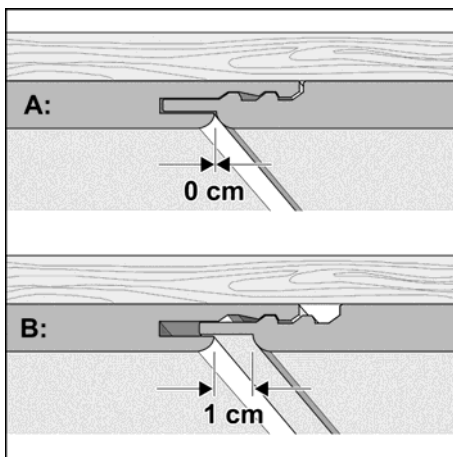

Vælg om panelerne skal klikkes sammen med "nul-fuge" (A) eller "cm-fuge" (B)

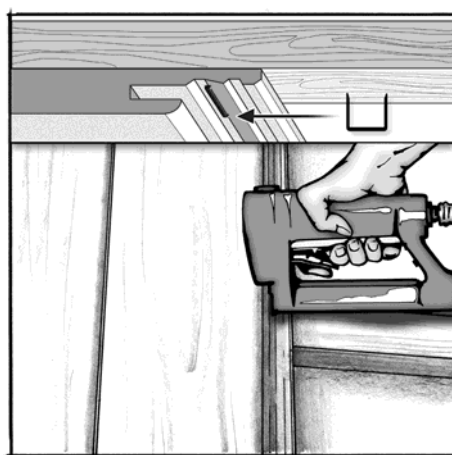

Panelerne fastgøres med klamme pistol. Klamme str.: min. 8/20 mm.

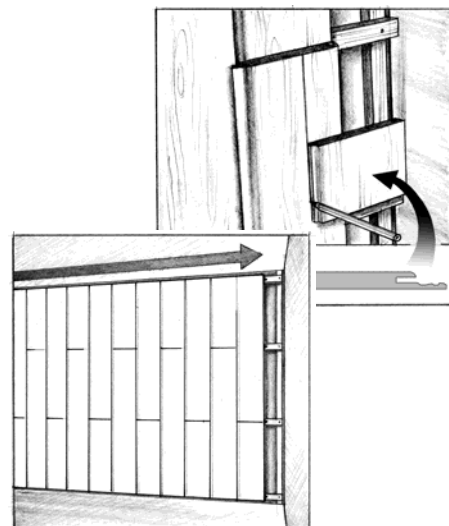

Sidste panel fastgøres...

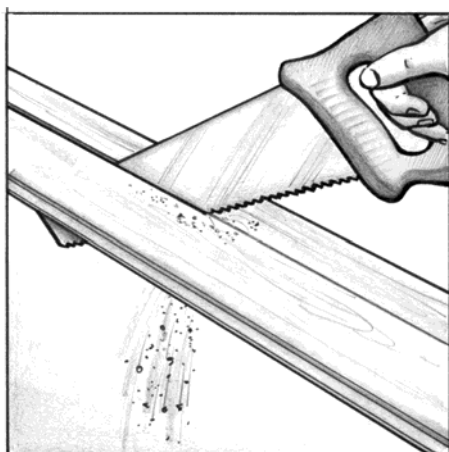

... og tilskæres

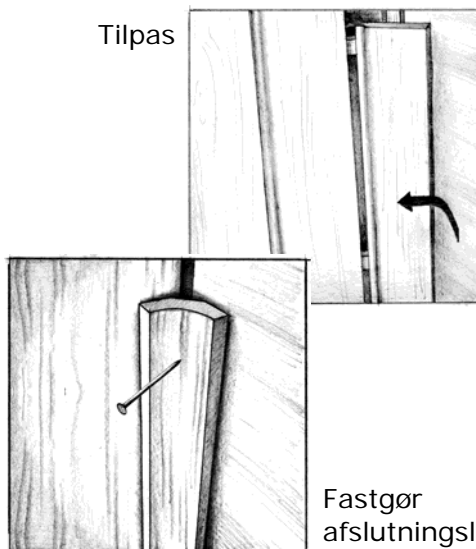

Fastgør afslutningsliste

Monteringsvejledning ligger i pakken